

MF-Transformator-Gleichrichtereinheit | Reihe MF3 – TM – M8 *MF transformer DC Unit | Series MF3 – TM – M8*

- Integrierte Temperaturüberwachung (T)
integrated temperature switch (T)
- Strommessspule (M)
current sensing coil (M)

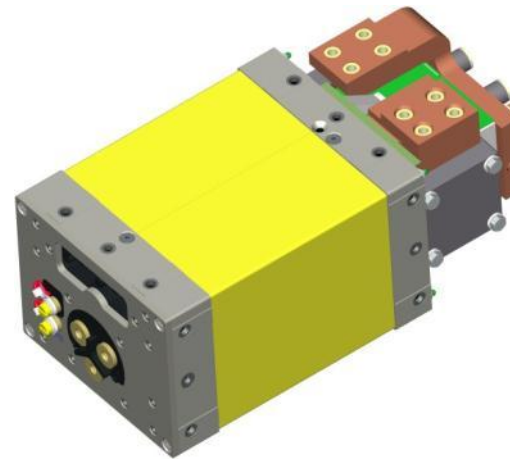

Elektrische Daten MF Transformatorgleichrichtereinheit – Reihe MF3-TM-M8*
Electrical data MFDC unit – Series MF3-TM-M8*

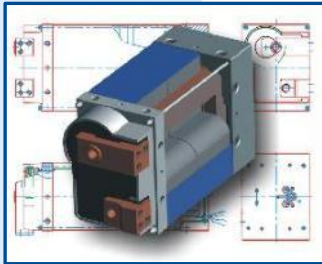

TYP / TYPE			MF3-9,3-6,5-TM-M8-2B	MF3-12,5-6,5-TM-M8-2B
Nennspannung / nominal voltage	V		500	
Frequenz / frequency	Hz		1000 -1200	
S ₂₀ (Mittl. Bauleistg. 20% ED) / nominal power at 20%d.f.	kVA		175,4	230,8
S ₅₀ (Mittl. Bauleistg. 50% ED) / nominal power at 50%d.f.	kVA		110,9	146,0
S ₁₀₀ (Mittl. Bauleistg. 100% ED) / nominal power at 100%d.f.	kVA		78,4	103,2
P _d (Dauergleichstr.-leistg.) / permanent DC power	kW		60,5	81,0
U _{d0} (Leerlaufgleichspanng.) / no load DC voltage	V		9,3	12,5
I _{1P} (Primärdauerstrom) / prim. constant current	A		130	171
I _d (Dauergleichstrom) / permanent DC current	A		6.500	
Übersetzungsverhältnis / turns ratio	N ₁ / N ₂		50	38
Masse / weight	kg		24,0	29,5
Farbe / color			RAL 1004 Gelb / yellow	RAL 8001 Braun / brown
Strommessspule / current monitoring coil			150 mV / kA ± 3%	
Temperaturwächter / temperatur switch			2 x 150 °C, 1 x 80 °C Bimetallschalter (Öffner) / thermal switch (opener)	
Schutzart / protection class			Primäranschluss / primary connection IP54, Sekundäranschluss / secondary connection IP00	
Isolationsklasse / insulation class			F (155 °C)	
Elektrische Anschlüsse / Electrical connections	Primär / primary	Gewinde / thread Ø	mm	M8
		Tiefe / depth	mm	10
	Sekundär / secondary	Gewinde / thread Ø	mm	4 x M8
		Tiefe / depth	mm	15
Kühlwassermenge / cooling water quant. Q (max. 30°C)	l / min		≥ 8,0	
Druckdifferenz / pressure drop Δp (Q = 8 l / min)	bar		≤ 0,8	

*Daten vorbehaltlich eventueller Änderungen

*Data subject to changes

Datum: 23.05.2013

Date: 23.05.2013

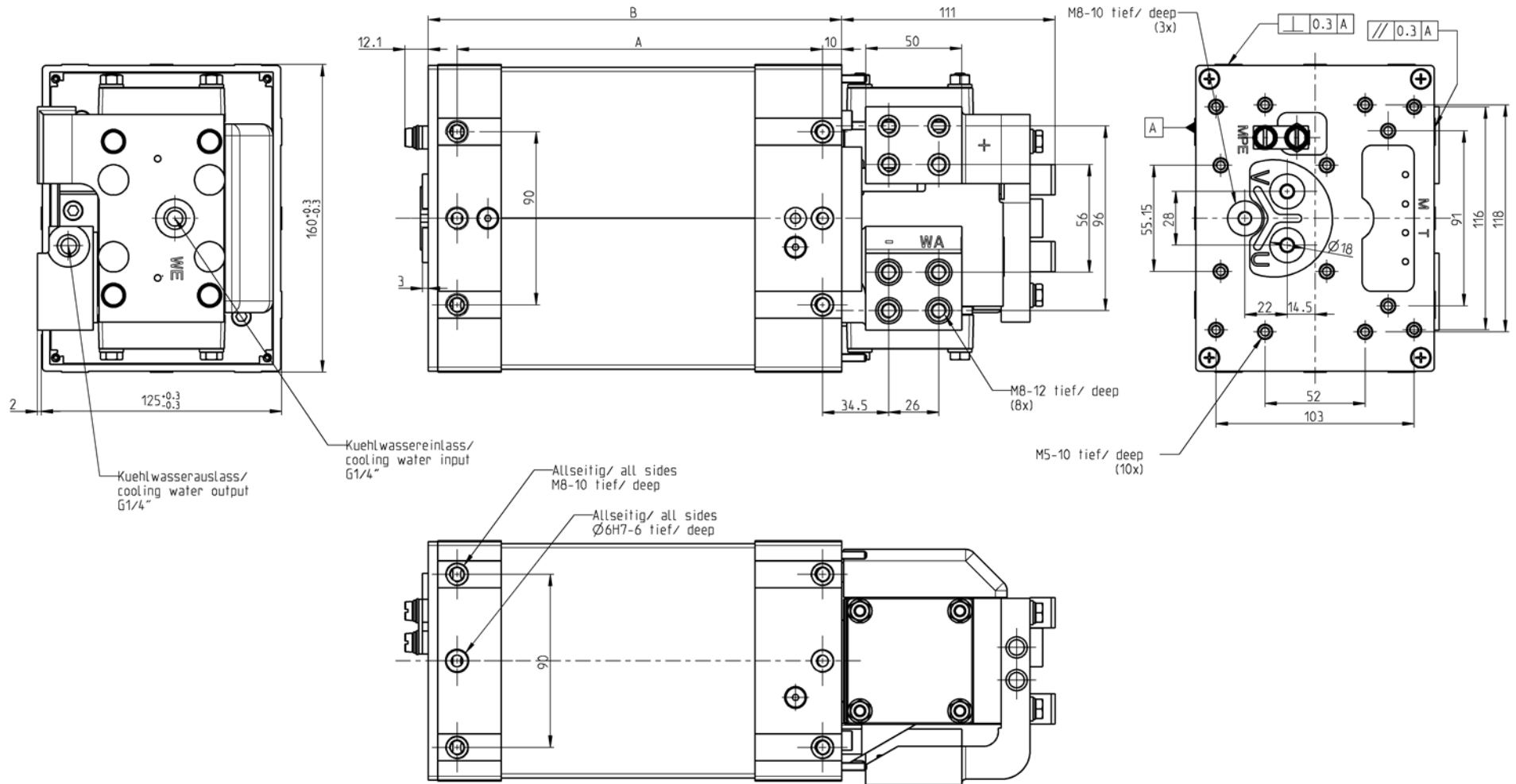

Techn. Änderungen vorbehalten/
rights reserved for technical changes

Typ/ Type	A	B	Ergaenz. Unterlagen/ supplementary documents	Name/name.: Otto	Datum/ Date: 23.05.13
MF3-9.3-6.5-TM-M8-2B	190	215	- Stromlaufplan/ circuit diagram EN4011_0058	Massblatt/ dimension drawing	
MF3-12.5-6.5-TM-M8-2B	250	275		MF-Transformatorgleichrichtereinheit/ MF-transformer rectifier unit	
-	-	-		MF3-TM-M8	
-	-	-		Zeichnr./Draw.No.: MB_MF3_TM_M8	
-	-	-			

EXPERT
TRANSFORMATORENBAU GMBH
D-64653 LORSCH

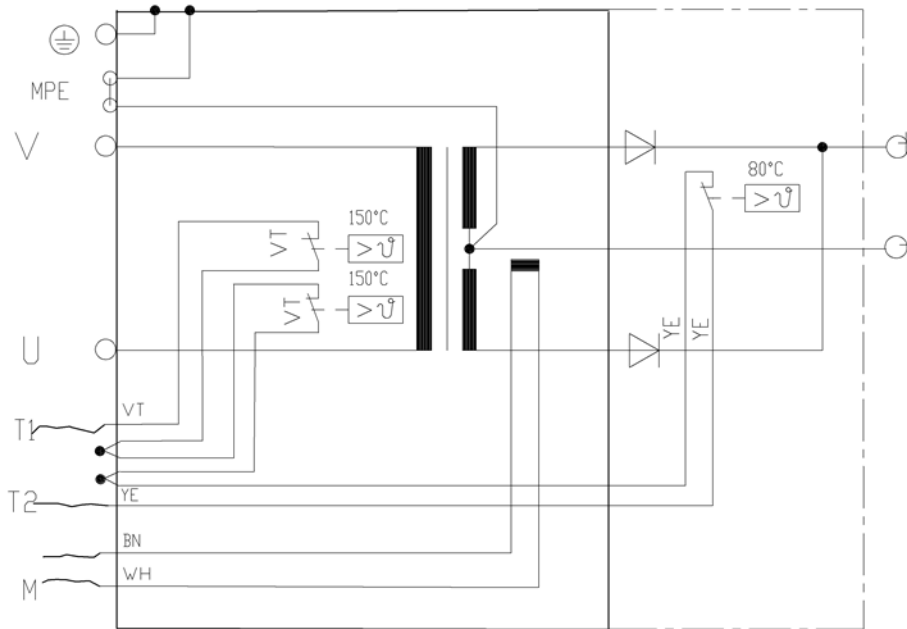

Anschluss T1, T2/ : freie Litzendraehte ca. 150 mm lang 0,5 mm? / free ends of wires app. 150 mm length 0,5 mm?
 terminal T1, T2 1x Temperaturwaechter Gleichrichtersatz 80°C + 2x Temperaturwaechter Trafo 150°C ausserhalb des Trafos in Reihe geschalten/
 1x temperature switch rectifier 80°C + 2x temperature switch primary winding 150°C connected in serie outside the transformer

Anschluss M/ : freie Litzendraehte ca. 150 mm lang 0,5 mm? / free ends of wires app. 150 mm length 0,5 mm?
 terminal M Stromwandler sekundaer - Meßspannung $U_m = 150 \text{ mV/kA} \pm 3,0\%$ (optional $\pm 1,5\%$) an $1 \text{ k}\Omega$ hm Buerde
 current sensor - Messure Voltage $U_m = 150 \text{ mV/kA} \pm 3,0\%$ (optional $\pm 1,5\%$) at $1 \text{ k}\Omega$ hm working resistance.

 Erdung/ Earth MPE: Beim Loesen der Mittelpunkterdung MPE ist eine andere geeignete Schutzmassnahme gem. EN50063 zu installieren. Auf dem Erdungsschild ist dann die Erdverbindung zw. Trafamittelpunkt und Erdbolzen dokumentenecht durchzustreichen./
 If the earth connection will be disconnected another suitable kind of protective measure acc. EN50063 is to be installed. Then the earth connection is to be crossed out at the earth plate.

Das Urheberrecht an dieser Zeichnung steht uns zu. Urheberrechts-gesetz, Wettbewerbsgesetz und BGB ist das Kopieren bzw. Vervielfaeltigen ohne unsere schriftliche Genehmigung sowie die Einsichtnahme durch unbefugte dritte Personen unzulässig und strafbar.								Oberflächenangaben DIN ISO 1302 / R2	
Fuer Masse ohne Toleranzangaben gelten Abmasse nach DIN ISO 2768-mittel								roh	R_a μm
0,5 bis 6	ueber 6 bis 30	ueber 30 bis 120	ueber 120 bis 400	ueber 400 bis 1000	ueber 1000 bis 2000	ueber 2000 bis 4000	ueber 4000 bis 8000	geschluppt	$a = 12,5$
$\pm 0,1$	$\pm 0,2$	$\pm 0,3$	$\pm 0,5$	$\pm 0,8$	$\pm 1,2$	$\pm 2,0$	$\pm 3,0$	geschlichtet	$a = 3,2$
								Egeschlichtet	$a = 0,8$
									$a = 0,1$

Masstab:	Werkstoff/Rohmasse:	Werkstoffbehandlung:	LIZENZ	Posi:	Blätter:
%	--	--		-	1
2009	Datum:	Name:	Benennung:		
Gez.	03.11.09	Otto	Stromlaufplan/ circuit diagram		
Gepr.	-	-	Ersatz fuer: -		
EXPERT Transformatorbau GmbH			Ersetzt durch: -		
Verzeug-Benennung:			Verzeug- oder ZeichnNr.:		
MF- TM			EN4011/0058.3		

Belastungsdiagramm - MF-Transformatorgleichrichtereinheit Reihe MF3

Load diagram - MFDC unit series MF3

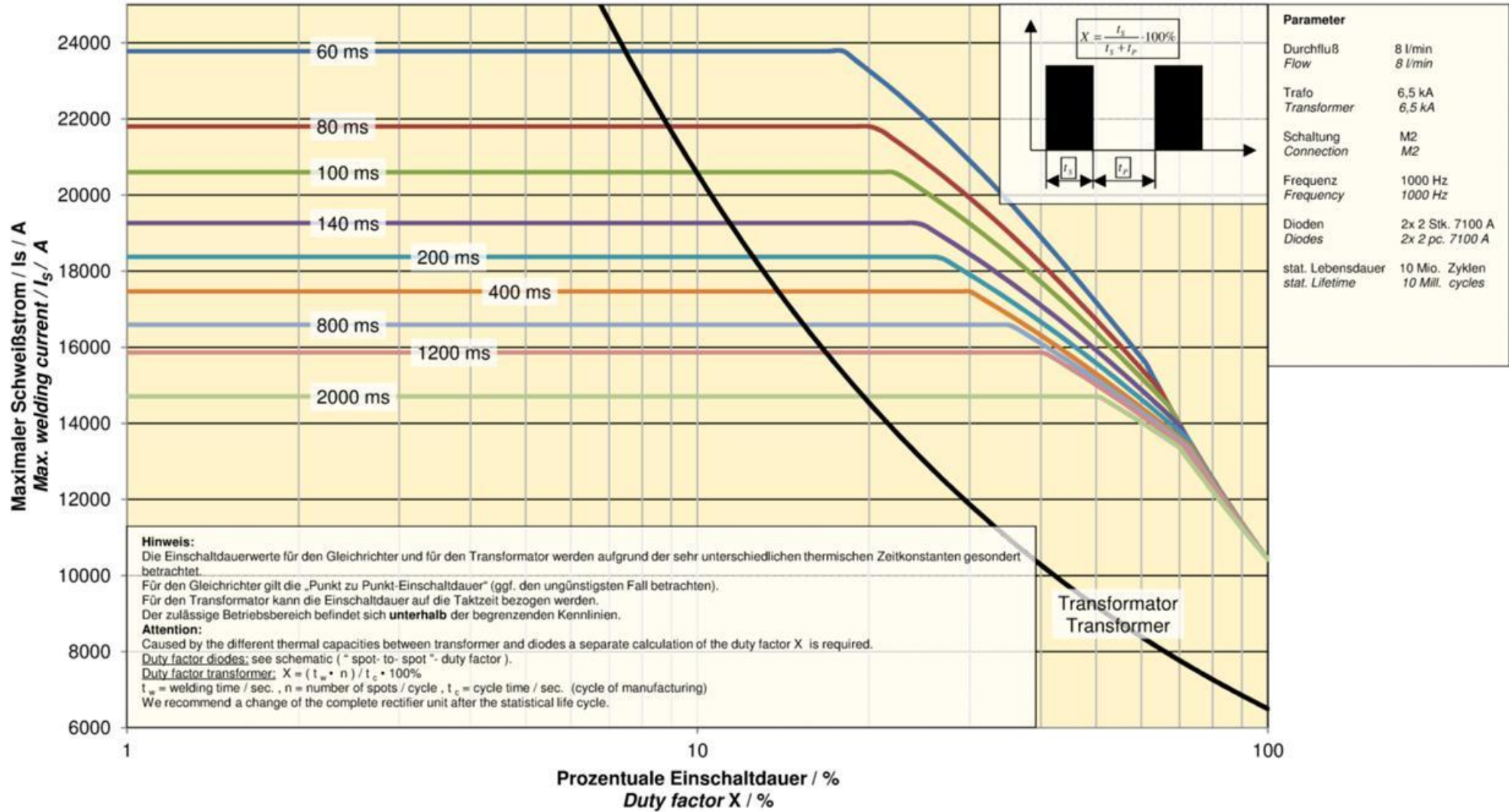

Ausgangskennlinie - MF-Transformatorgleichrichtereinheit Baureihe MF3
Output characteristics - MF DC unit series MF3

